

eMag 50 HD

Notice d'utilisation
de la loupe électronique

FR

Gebruiksaanwijzing
voor de elektronische loep

NL

eMag 50 HD Loupe électronique à main

Manuel d'utilisation

Félicitations pour cet achat d'une eMag 50 HD. Cette loupe électronique à main va vous permettre de grossir de 2 à 14 fois des textes et objets par rapport à leur taille d'origine. La loupe eMag 50 HD est équipée d'un écran à cristaux liquides (LCD) au format 16/9, d'une diagonale de 12,7 cm (5"). Nous vous souhaitons beaucoup de plaisir à utiliser cet appareil de haut de gamme. Les informations et données contenues dans ce document sont susceptibles de changer sans préavis. La reproduction ou la cession de parties de ces documents sont interdites sans l'autorisation écrite expresse de la société A. SCHWEIZER GmbH, de quelle que manière que ce soit et avec quels que moyens que ce soit, électroniques ou mécaniques.

Fournisseur

A. SCHWEIZER GmbH
Hans-Böckler-Straße 7
91301 Forchheim, Germany
www.schweizer-optik.de

Service et assistance

Veillez contacter votre fournisseur de matériel si vous avez besoin d'une assistance technique pour votre eMag 50 HD. Mais avant de le faire, lisez le chapitre «Dépannage» (page 28).

Remarque: l'eMag 50 HD ne contient aucun composant pouvant être entretenu par l'utilisateur. Toute tentative non autorisée de maintenance ou de remplacement de composant interne annulera la garantie du produit.

Sommaire

eMag 50 HD – présentation générale	4	Enregistrement d'une image	20
Utilisation, Utilisation clinique, Utilisateurs cibles,		Extinction des lampes à LED	20
Environnement d'utilisation	4	Utilisation de la ligne de lecture ou du	
Caractéristiques de performance	5	masque de texte	21
Éléments eMag 50 HD	6	Affichage de la ligne de lecture	21
Démarrage rapide	8	Affichage du masque de texte	22
Recharger la eMag 50 HD	10	Mode mise en mémoire	23
LED de charge des batteries	11	Symboles du mode mise en mémoire	23
Description des touches	12	Visualisation d'images mémorisées	24
Ouverture et fermeture de la poignée	13	Mise en mémoire et effacement d'une image	24
Ouverture du support de lecture	14	Effacer une prise en mode d'enregistrement	25
Fonctions	15	Mise en mémoire et effacement d'une image	
Grossissement de photos	15	lorsque la mémoire est pleine	25
Grossissement de photos enregistrées		Transfert d'images vers un ordinateur	
et mises en mémoire	15	avec un câble USB	26
Changer les combinaisons de couleurs	16	Transfert d'images vers la eMag 50 HD	
Permutation entre la dernière combinaison de		avec un câble USB	27
couleurs utilisée et la fonction tout-en-couleurs	16	Dépannage	28
Affichage de plusieurs combinaisons		Caractéristiques techniques	30
de couleurs	17	Sécurité et maintenance	31
Réinitialisation des combinaisons de couleurs	18	Nettoyage du boîtier de la eMag 50 HD	32
Combinaisons de couleurs	18	Nettoyage de l'écran LCD de la eMag 50 HD	32
Combinaisons de couleurs standard	18	Consignes de sécurité concernant les batteries	33
Combinaisons de couleurs optionnelles	19	Guide des symboles	34

eMag 50 HD – présentation générale

Utilisation

Cet appareil électronique permet d'agrandir des objets ou de lire des supports imprimés au quotidien.

Utilisation clinique

Cet appareil électronique facilite considérablement les tâches quotidiennes, favorise l'indépendance, augmente la productivité et améliore l'estime de soi.

Utilisateurs cibles

Cet appareil est destiné aux personnes souffrant de déficiences visuelles ou à toute personne souhaitant agrandir des textes, des images ou des objets.

Environnement d'utilisation

Cet appareil est destiné à être utilisé à la maison, au bureau et en déplacement. Il permet d'agrandir et améliorer des images et des textes.

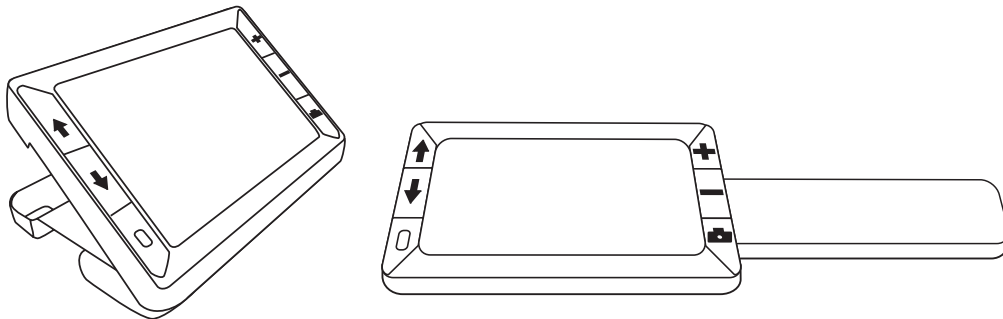

Caractéristiques de performance

Avant la première utilisation de la loupe eMag 50 HD, il faut charger la batterie. Une charge complète dure environ 3,5 heures.

La eMag 50 HD est une loupe électronique portative à main, permettant de **grossir les objets de 2 à 14 fois**. L'appareil photo autofocus intégré a une définition de 5 mégapixels et offre des images de très bonne **qualité HD** que vous pouvez consulter très simplement sur **l'écran LCD couleurs de 5 pouces**. La eMag 50 HD supporte 5 combinaisons de couleurs standard. 15 autres **couleurs contrastées** sont activables de manière simple.

La eMag 50 HD a une **poignée repliable intégrée ainsi qu'un support de lecture**. La poignée vous permet d'approcher la loupe d'un objet, d'appuyer sur la touche de grossissement pour zoomer en continu de 2 à 14 fois, puis de figer l'image sur l'écran. Si vous le souhaitez, vous pouvez encore, si nécessaire, ajuster le **grossissement**. Une solution idéale pour lire les étiquettes de vêtements, recettes, étiquettes de prix, reçus, cartes de visite, etc.

Le **support de lecture** vous permet de poser la eMag 50 HD directement sur un document et de voir le texte imprimé ou les illustrations de journaux, catalogues, menus, photos ou autres documents imprimés.

La mémoire de la eMag 50 HD peut contenir jusqu'à **80 photos** que vous pourrez ensuite copier sur un ordinateur grâce à une simple connexion USB.

De plus, la eMag 50 HD dispose d'une **ligne de lecture et d'un masque de texte** que vous pouvez activer et utiliser selon vos besoins afin de vous y retrouver rapidement lorsque vous regardez une image ou un texte sur l'écran LCD.

Éléments eMag 50 HD

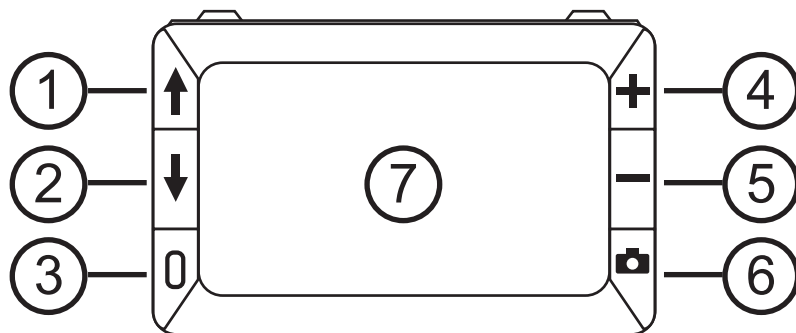

- 1 Sélection des couleurs vers le haut (bleu)
- 2 Sélection des couleurs vers le haut (bleu)
- 3 Interrupteur marche-arrêt (vert-jaune)
- 4 Grossissement (jaune)
- 5 Réduction (jaune)
- 6 Enregistrement d'une image (rouge)
- 7 Écran LCD

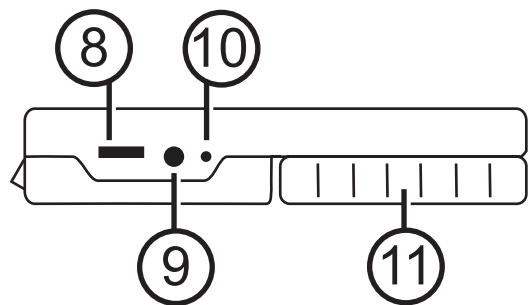

- 8 Prise USB (micro-USB)
- 9 Branchement du chargeur (5 V ; 2,4 A)
- 10 LED de charge des batteries
- 11 Poignée de maintien en position fermée

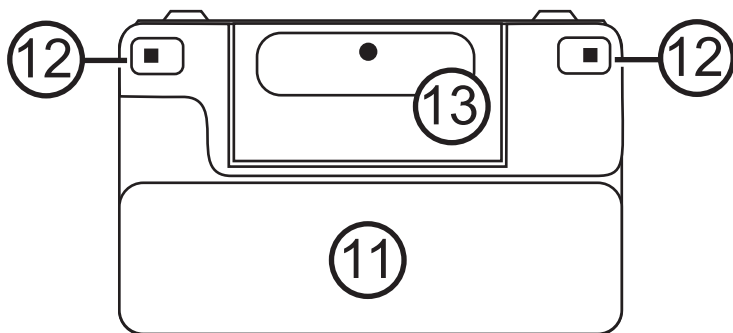



11 Poignée de maintien en position fermée

12 Lampes à LED

13 Appareil photo (5 MPx)

Démarrage rapide

Vous trouverez ci-après les étapes nécessaires pour un réglage rapide de la eMag 50 HD et une première utilisation.

1. Assurez-vous que l'**appareil est chargé** (pages 10/11).
2. **Allumez la eMag 50 HD**, en appuyant sur la touche vert-jaune  (page 12).
3. Continuez par l'une des possibilités suivantes:
 - Tournez et déployez la **poignée** afin de tenir et utilisez la eMag 50 HD comme une loupe classique. Cette façon de faire est intéressante lorsque vous voulez agrandir et lire des étiquettes ou des textes en petits caractères sur des boîtes de conserves, des emballages, des boîtes de médicaments (page 13).
 - Ouvrez le **support de lecture** et posez la eMag 50 HD sur un document plat, par exemple un journal ou un magazine, une facture ou un reçu, une lettre, etc. (page 14).
4. Ajustez le **grossissement** au moyen des touches jaunes (**+** ou **-**) (page 15).
5. Choisissez une **combinaison** (**↑** ou **↓**) des **couleurs contrastées** convenant le mieux à vos besoins visuels (pages 16/17).
6. **Enregistrez l'image** sur l'écran LCD  de façon à avoir le temps d'examiner les détails de l'image (page 20).
7. **Mettez l'image en mémoire** ou revenez à la **vue normale**  (page 24.)

Dès que vous êtes familiarisé avec les fonctions principales de la loupe eMag 50 HD, testez les **fonctions complémentaires** suivantes:

- Allumez et éteignez les **liseuses à LED** afin d'éviter les brillances et les reflets lorsque vous regardez des photos ou des magazines sur papier glacé (page 20).
- Utilisez la **ligne de lecture ou le masque d'écran** pour vous aider à rester au bon endroit lorsque vous lisez un texte (pages 21 / 22).
- Vous pouvez **mettre en mémoire des images pour les regarder**, puis les **effacer** de votre eMag 50 HD (pages 24 / 25).
- Pour profiter en permanence d'une place suffisante en mémoire, **copiez les images de la eMag 50 HD vers votre ordinateur** (page 26).

Recharger la eMag 50 HD

Remarque: Pour charger la eMag 50 HD, il faut utiliser le câble fourni. La recharge via la prise USB de l'ordinateur n'est pas possible.

1. Branchez une extrémité du câble de charge dans la eMag 50 HD et l'autre extrémité dans la prise de courant (1).

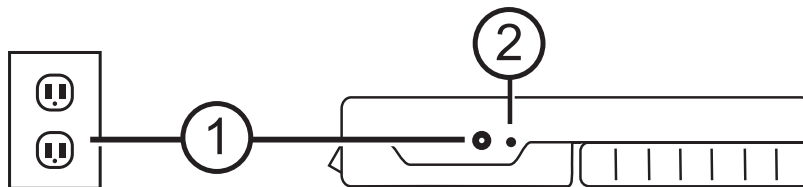





2. La LED clignotante verte indique que la batterie est en charge (2).
3. Dès que la batterie est chargée, la LED verte s'arrête de clignoter pour rester allumée en continu. Enlevez le chargeur de la eMag 50 HD. La LED de charge de batterie s'éteint. Vous pouvez maintenant utiliser la eMag 50 HD en continu pendant environ 3 heures. Dès que la batterie est presque vide, la LED de charge de batterie clignote en rouge. Branchez le chargeur pour recharger la batterie.

Remarque: À noter qu'après 30 minutes, la eMag 50 HD passe en mode économie d'énergie (l'écran s'éteint) si aucune touche n'a été utilisée pendant ce laps de temps. Appuyez sur l'interrupteur marche-arrêt vert-jaune , pour rallumer la eMag 50 HD.

LED de charge des batteries

- Vert en continu:** Les batteries sont chargées, le chargeur est branché.
- Vert clignotant:** Les batteries sont en charge, le chargeur est branché.
- Rouge clignotant:** Batteries peu chargées.
- Rouge continu:** Erreur : enlevez le chargeur, attendez quelques secondes, puis rebranchez-le.

Description des touches

- Marche-arrêt (vert-jaune):  appuyer pour allumer, rappuyer pour éteindre.
- Grossissement (jaune):  appuyer et MAINTENIR enfoncé pour grossir en continu la vue normale. Appuyer et relâcher pour grossir ou réduire pas à pas les images enregistrées.
- Sélection des couleurs (bleu):  appuyez pour faire défiler les réglages de couleurs standard ainsi que 15 autres combinaisons de couleurs.
Pour une vue d'ensemble complète voir les pages 18/19.
- Enregistrer l'image (rouge):  appuyer pour enregistrer l'image affichée. Rappuyer pour désactiver la fonction "Enregistrer l'image" et revenir à la vue normale.

Ouverture et fermeture de la poignée

La poignée s'ouvre dans 2 positions pour vous permettre de tenir la eMag 50 HD comme une loupe classique.

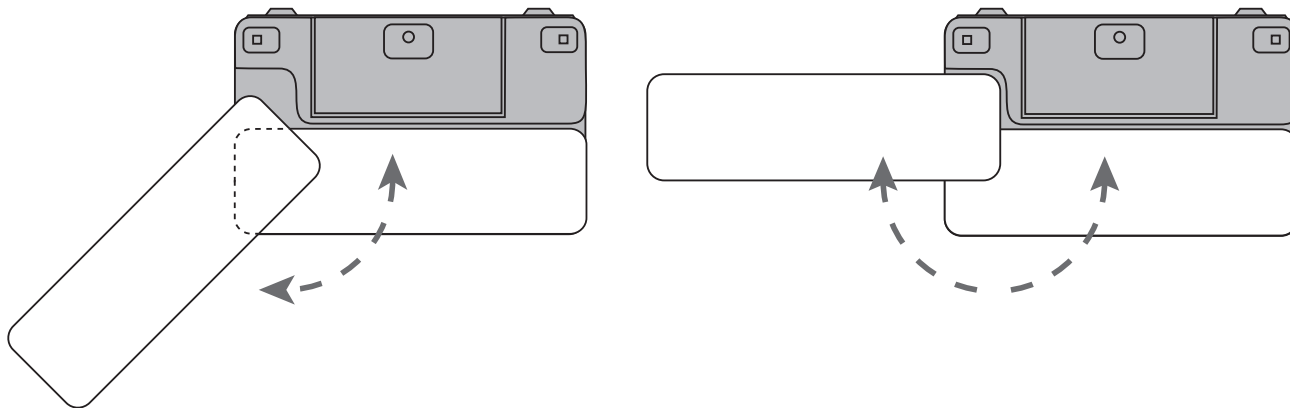

Ouverture du support de lecture

La eMag 50 HD dispose aussi d'un support de lecture qui, à partir du moment où il est placé sur un document, vous permet de lire un article à une distance constante et confortable.

1. Avec un pouce, poussez le bord haut de l'écran de la eMag 50 HD dans un sens et en même temps, et de l'autre pouce, appuyez sur un des boutons (2a ou 2b) dans le sens opposé.
2. Grâce à un ressort, la eMag 50 HD s'ouvre jusqu'à la position de lecture complète.
Si la eMag 50 HD est éteinte, elle s'allume automatiquement dès que vous ouvrez le support de lecture.
3. Ensuite, placez la eMag 50 HD sur un objet plat, comme une photo ou un document pour l'examiner ou le lire.
4. L'appareil s'éteint automatiquement lorsque le support de lecture est fermé.

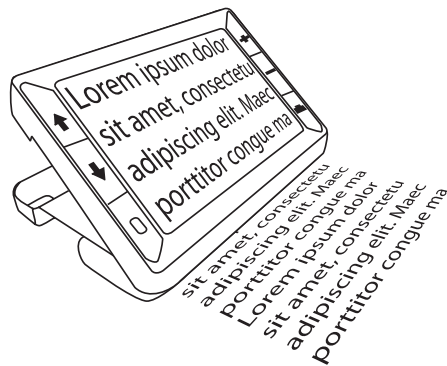
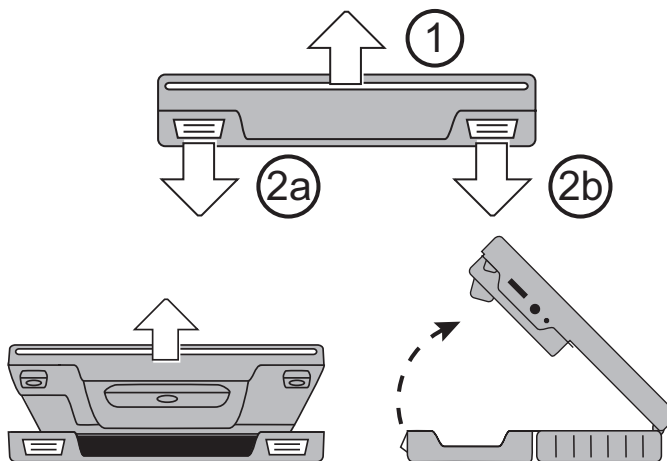

Fonctions

Grossissement de photos

Pour regarder les photos, vous pouvez utiliser le zoom continu qui peut grossir de 2 à 14 fois.

- Appuyez sur la touche PLUS jaune **+** et MAINTENEZ-LA enfoncée pour grossir.
- Appuyez sur la touche MOINS jaune **-** et MAINTENEZ-LA enfoncée pour réduire.

Grossissement de photos enregistrées et mises en mémoire

Vous pouvez enregistrer une image sur l'écran LCD et la mettre en mémoire. Lorsque vous regardez une photo enregistrée ou mise en mémoire, vous pouvez l'agrandir ou la réduire pas à pas en utilisant les touches jaunes (**+** ou **-**).

La marche à suivre pour enregistrer une image est décrite au chapitre **Enregistrer une image** voir la page 20. Pour accéder aux images mémorisées, allez à **Mise en mémoire et effacement d'une image** voir la page 24.

Changer les combinaisons de couleurs

Une combinaison de couleurs est composée de couleurs prédéfinies (par exemple texte jaune sur fond bleu), que vous pouvez choisir vous-même lorsque vous utilisez votre eMag 50 HD.

La loupe eMag 50 HD a 5 réglages de base et 15 combinaisons supplémentaires. Vous en trouverez la liste complète au chapitre **Combinaisons de couleurs** voir les pages 18/19.

Appuyez sur les touches fléchées bleues (↑ ou ↓) afin de modifier la combinaison de couleurs existante sur l'écran LCD. La flèche bleue VERS LE HAUT ↑ vous permet de faire défiler dans un sens la liste des combinaisons de couleurs tandis que la flèche bleue VERS LE BAS ↓ vous permet de le faire dans l'autre sens.

Permutation entre la dernière combinaison de couleurs utilisée et la vue en tout-en-couleurs

Avec la loupe eMag 50 HD, vous pouvez très facilement et rapidement passer de la dernière combinaison de couleurs utilisée au mode tout-en-couleurs, et vice versa. Ce raccourci est utile si vous voulez regarder une photo (par exemple en tenant un document et en le lisant) et utiliser la combinaison de couleurs qui offre le contraste le plus adaptée à votre vue. Lorsque vous avez besoin de déplacer la eMag 50 HD vers une autre partie du document, il peut être plus simple de passer en mode tout-en-couleurs, puis d'aller à l'endroit voulu, avant de revenir à la combinaison de couleurs antérieure pour continuer à lire. Pour ce faire, procédez de la manière suivante:

- Appuyez sur la touche vert-jaune et MAINTENEZ-LA enfoncée , puis appuyez sur la flèche bleue VERS LE BAS ↓. L'écran alterne d'un mode à l'autre.
- Pour rechanger de mode, utilisez la même séquence de touches.

Affichage de plusieurs combinaisons de couleurs

La eMag 50 HD a 5 combinaisons de couleurs standard. Mais vous pouvez aussi sélectionner et activer une combinaison de couleurs parmi les 15 disponibles. Dès qu'une combinaison est disponible, vous pouvez l'activer facilement au moyen des touches fléchées bleues (↑ ou ↓).

Pour ajouter d'autres combinaisons de couleurs ou en supprimer:

1. Appuyez sur la touche vert-jaune et MAINTENEZ-LA enfoncée , puis appuyez sur la flèche bleue VERS LE HAUT ↑ pour accéder à la sélection de la combinaison.
La case cochée indique que la combinaison sélectionnée est activée.
2. Pour effacer la combinaison actuelle, appuyez sur la flèche bleue VERS LE BAS ↓, tout en maintenant enfoncée la touche vert-jaune . Cette combinaison de touches permet de décocher la case .
3. Pour sélectionner la prochaine combinaison, appuyez sur la flèche bleue VERS LE HAUT ↑, tout en maintenant enfoncée la touche vert-jaune .
 - Si la case est cochée, la combinaison de couleurs est activée.
 - Si la case est vide, la combinaison est désactivée.
4. Pour activer ou désactiver une combinaison de couleurs, appuyez sur la flèche bleue VERS LE BAS ↓ en maintenant enfoncée la touche vert-jaune afin de cocher ou de décocher la case .
5. Refaites les opérations 3 et 4 afin d'ajouter ou de supprimer d'autres combinaisons de couleurs.
6. Dès que vous avez chargé les combinaisons, relâchez toutes les touches. Chaque modification de combinaison s'inscrit en mémoire et l'appareil revient au mode de fonctionnement normal.

Réinitialisation des combinaisons de couleurs

Si vous avez ajouté ou supprimé des combinaisons optionnelles, vous pouvez toujours revenir aux 5 combinaisons standard de votre eMag 50 HD:

Appuyez sur la touche vert-jaune et **MAINTENEZ-LA** enfoncée , et appuyez pendant 15 secondes sur la flèche bleue **VERS LE HAUT** .

Combinaisons de couleurs

Vous pouvez activer vous-même 5 combinaisons de couleurs standard et 15 optionnelles.

Combinaisons de couleurs standard





1. Mode tout-en-couleurs (toujours disponible, impossible à désactiver)
2. Noir sur blanc
3. Blanc sur noir
4. Jaune sur bleu
5. Jaune sur noir

Combinaisons de couleurs optionnelles

- Noir sur jaune
- Vert sur noir
- Noir sur vert
- Blanc sur bleu
- Noir sur bleu
- Bleu sur noir
- Bleu sur jaune
- Rouge sur noir
- Noir sur rouge
- Magenta sur noir
- Noir sur magenta
- Violet sur noir
- Noir sur violet
- Rouge sur blanc
- Noir sur bleu clair

Enregistrement d'une image





Il peut être pertinent d'enregistrer une image sur l'écran LCD pour lire des étiquettes sur des objets ou dans des rayons de magasins. Présentez votre eMag 50 HD près de l'objet et enregistrez l'image, puis rapprochez la loupe eMag 50 HD de vos yeux pour lire le contenu de l'image.

1. Appuyez sur la touche rouge  pour enregistrer une image.
Si vous le souhaitez, appuyez sur la touche jaune PLUS  pour grossir l'image, ou sur la touche jaune MOINS  pour la réduire.
2. Rappuyez sur la touche rouge  pour quitter la fonction "Enregistrer une image" et revenir à la vue actuelle.

Remarque: Pour mettre en mémoire une image enregistrée sur l'écran, appuyez sur la touche rouge  et MAINTENEZ-LA enfoncée pendant 3 secondes. Vous trouverez d'autres informations au chapitre **Mise en mémoire et effacement d'une image** voir la page 24.

Extinction des lampes à LED

Lorsque vous allumez votre eMag 50 HD, les lampes à LED s'allument aussi. Pour éviter les reflets lorsque vous regardez des surfaces réfléchissantes, vous pouvez éteindre les lampes à LED:

1. Appuyez sur la touche vert-jaune  et MAINTENEZ-LA enfoncée, puis appuyez sur la touche rouge . Les lampes à LED s'éteignent.
2. Pour rallumer les lampes à LED, appuyez sur la touche vert-jaune  et MAINTENEZ-LA enfoncée, puis appuyez sur la touche rouge .

Utilisation de la ligne de lecture ou du masque de texte

La ligne de lecture est une ligne horizontale s'affichant à l'écran. Le masque de texte masque des parties de l'écran de façon que seule une partie horizontale reste visible. Ces outils peuvent vous aider à ne pas vous perdre dans un texte et à vous concentrer sur l'image. Si vous utilisez les séquences de touches décrites plus bas, la loupe eMag 50 HD affiche d'abord la ligne de lecture, puis le masque de texte, puis ni l'une ni l'autre.

Affichage de la ligne de lecture

1. Appuyez sur la touche vert-jaune  (1) et MAINTENEZ-LA enfoncée, puis appuyez sur les deux touches jaunes (**+** et **-** (2 et 3)). La ligne de lecture s'affiche à l'écran de la manière suivante:

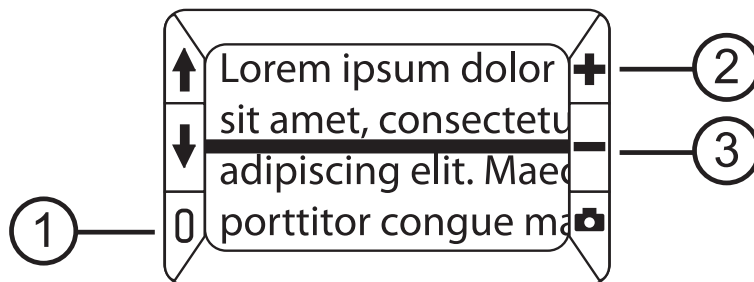



2. Appuyez sur la touche vert-jaune  (1) et MAINTENEZ-LA enfoncée, puis appuyez sur la touche jaune PLUS **+** (2) ou sur la touche jaune MOINS **-** (3) afin de déplacer la ligne de lecture vers le haut ou vers le bas.

Affichage du masque de texte

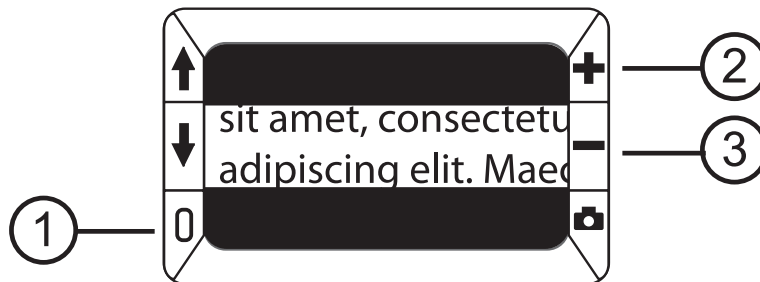
1. Appuyez sur la touche vert-jaune  (1) et MAINTENEZ-LA enfoncée, puis appuyez à nouveau sur les deux touches jaunes (**+** et **-** (2 et 3)) afin de supprimer la ligne de lecture et d'afficher le masque de texte à l'écran de la manière suivante:



2. Appuyez sur la touche vert-jaune  (1) et MAINTENEZ-LA enfoncée, puis appuyez sur la touche jaune PLUS **+** (2) ou sur la touche jaune MOINS **-** (3) afin d'augmenter ou réduire la distance entre les caches.
3. Pour effacer le masque de texte de l'écran, appuyez sur la touche vert-jaune  (1) et MAINTENEZ-LA enfoncée, puis appuyez sur les deux touches jaunes (**+** et **-** (2 et 3)).

Mode mise en mémoire

En mode mise en mémoire, vous pouvez stocker jusqu'à 80 images. Lorsque vous mettez une image en mémoire pour la première fois, elle sera conservée avec ses réglages de couleurs initiaux. En **regardant une image mise en mémoire**, vous pouvez en **modifier le niveau de grossissement** (page 15).

Symboles du mode mise en mémoire

- Mémoire:** appuyez en même temps sur les 2 touches jaunes (**+** et **-**) pour cocher la case. La photo s'inscrira en mémoire lorsque vous quitterez le mode mise en mémoire.
- Effacer:** appuyez en même temps sur les 2 touches jaunes (**+** et **-**) pour cocher la case . La photo s'effacera lorsque vous quitterez le mode mise en mémoire.
- Mémoire pleine:** indique que la mémoire de la loupe eMag 50 HD contient le nombre maximum possible de photos. Avant de pouvoir mettre la photo actuelle en mémoire, vous devez en sélectionner une ou plusieurs autres et les effacer .

Visualisation d'images mémorisées

La mémoire de la eMag 50 HD peut contenir jusqu'à 80 photos. Vous pouvez faire défiler les photos de manière très simple au moyen des touches fléchées bleues (↑ et ↓):

1. Appuyez sur la touche rouge  et MAINTENEZ-LA enfoncée environ 6 secondes pour accéder au mode Vue d'ensemble.
 - Pour faire défiler vers l'avant les photos mémorisées, appuyez sur la flèche bleue VERS LE HAUT ↑.
 - Pour faire défiler vers l'arrière les photos mémorisées, appuyez sur la flèche bleue VERS LE BAS ↓.

Remarque: pour faire défiler les photos, appuyez sur une des deux touches fléchées bleues (↑ ou ↓) et MAINTENEZ-LES enfoncées. Relâchez la touche pour arrêter le défilement.

2. Appuyez sur la touche rouge  et MAINTENEZ-LA enfoncée environ 3 secondes pour quitter cette vue et revenir à la vue normale.

Mise en mémoire et effacement d'une image

Après l'enregistrement d'une image à l'écran, vous pouvez la **mettre en mémoire** de la manière suivante:

1. Appuyez sur la touche rouge  et MAINTENEZ-LA enfoncée 6 secondes pour accéder au mode mise en mémoire.
2. Dans l'angle inférieur gauche, la case "Mettre en mémoire" est cochée automatiquement et apparaît au bout de 3 secondes. Elle indique que l'image sera mise en mémoire dès que vous quitterez le mode mise en mémoire et reviendrez au mode normal.

Effacer une prise en mode d'enregistrement

1. Appuyez sur les deux touches jaunes (+ et -) et MAINTENEZ-LES pour décocher la case . L'image va s'effacer lorsque vous quitterez le mode mise en mémoire.
2. Appuyez sur la touche rouge  et MAINTENEZ-LA enfoncée environ 3 secondes pour quitter le mode mise en mémoire et revenir à la vue normale.

Mise en mémoire et effacement d'une image lorsque la mémoire est pleine

La mémoire de la eMag 50 HD peut contenir jusqu'à 80 photos. Au-delà de 80, si vous essayez de mettre en mémoire une autre image, le symbole "Mémoire pleine"  s'affiche à l'écran. Pour ajouter une autre image, vous devez d'abord effacer une ou plusieurs de la mémoire.

1. Appuyez sur la flèche bleue VERS LE HAUT ↑ ou sur la flèche bleue VERS LE BAS ↓ pour accéder à la photo à effacer.
2. Appuyez sur les deux touches jaunes (+ et -) pour décocher la case .
3. Appuyez sur la touche rouge  et MAINTENEZ-LA enfoncée 3 secondes pour sortir du mode mise en mémoire. La nouvelle photo est enregistrée et toutes les photos désactivées sont effacées.

Remarque: pour gagner de la place dans votre loupe eMag 50 HD, vous pouvez copier les photos sur un ordinateur. Voir aussi **Transfert de photos vers un ordinateur avec un câble USB** voir la page 26.

Transfert d'images vers un ordinateur avec un câble USB

Au moyen du câble USB, vous pouvez transférer dans un ordinateur les photos mémorisées dans votre loupe eMag 50 HD.

1. Reliez le câble USB fourni à votre eMag 50 HD (1) et à l'ordinateur.



2. Dès que la connexion est établie,

- le symbole USB et le symbole de batterie apparaissent brièvement sur l'écran LCD.



- le symbole de batterie indique la charge actuelle de la batterie. Lorsque la loupe eMag 50 HD est raccordé à l'ordinateur via le câble USB, sa batterie ne se charge pas et aucune photo ne s'affiche à l'écran.
- la loupe eMag 50 HD apparaît comme un périphérique externe dans l'explorateur de Windows ou le Finder (Mac).

3. Ouvrez le dossier "eMag 50 HD DCIM" et utilisez la méthode du "glisser et déplacer" pour déplacer ou copier une ou plusieurs photos vers un dossier ou sur le bureau de l'ordinateur. Dans le dossier, les photos sont désignées et numérotées, par exemple IMG_0001.bmp, IMG_0002.bmp, etc.

4. Dès que vous avez transmis le ou les fichiers, assurez-vous de bien débrancher la eMag 50 HD de l'ordinateur.

Remarque: Pour débrancher la eMag 50 HD de manière sûre et protéger vos données, suivez les instructions de votre système d'exploitation pour déconnecter l'unité USB.

Transfert d'images vers la eMag 50 HD avec un câble USB

Toute image enregistrée et transmise de votre eMag 50 HD à votre ordinateur peut être renvoyée à la eMag 50 HD.

Remarque: Vous ne pouvez refaire passer sur votre eMag 50 HD que des images que vous avez mémorisées avec elle.

1. Assurez-vous que la eMag 50 HD est reliée à votre ordinateur via le câble USB fourni.
2. Cherchez les images sur votre ordinateur au moyen de l'explorateur Windows ou du Finder (Mac).
3. Sélectionnez l'image et faites-la glisser vers le classeur "eMag 50 HD DCIM".
4. Dès que vous avez transmis le ou les fichiers, assurez-vous de bien débrancher la eMag 50 HD de l'ordinateur.

Remarque: Pour débrancher la eMag 50 HD de manière sûre et protéger vos données, suivez les instructions de votre système d'exploitation pour déconnecter l'unité USB.

Dépannage

Problème	Solution
L'appareil ne s'allume pas.	Appuyez sur l'interrupteur marche-arrêt vert-jaune. Si la eMag 50 HD ne s'allume pas, il faut recharger ou remplacer la batterie. Remarque: lorsque la eMag 50 HD est connectée via la prise USB, la batterie ne se recharge pas.
L'écran est vide.	<ul style="list-style-type: none">▪ Lorsque la eMag 50 HD se trouve sur une surface plate (table ou document), l'écran reste vide (noir). Soulevez l'appareil et ouvrez le support de lecture.▪ Lorsque la eMag 50 HD est relié à l'ordinateur via la connexion USB, l'écran est vide.▪ Éteignez, puis rallumez la eMag 50 HD.▪ Assurez-vous que l'objet à grossir est correctement placé sous la fenêtre de l'appareil photo.▪ Appuyez sur la touche de grossissement jaune afin de faire défiler les niveaux de grossissement.▪ Appuyez sur la touche bleue de sélection des couleurs afin de voir les différentes combinaisons de couleurs.▪ L'appareil s'éteint automatiquement lorsque le support de lecture est fermé.
La LED de charge de batterie clignote en rouge.	Chargez la batterie.
La LED de charge de batterie s'allume en rouge bien que le chargeur soit branché à la eMag 50 HD.	<ul style="list-style-type: none">▪ Il s'est produit un problème de batterie. Enlevez le chargeur de la eMag 50 HD puis rebranchez-le.▪ Si le problème persiste, débranchez le cordon secteur et contactez le revendeur de votre eMag 50 HD.

Problème	Solution
La LED de niveau de charge ne clignote pas en vert bien que le chargeur soit raccordé et branché à une prise électrique.	<ul style="list-style-type: none"> ▪ Assurez-vous que la petite extrémité du chargeur est bien connectée dans la prise de l'appareil. ▪ Vérifiez que la prise électrique fonctionne correctement.
La batterie ne se recharge pas.	<ul style="list-style-type: none"> ▪ Utilisez le câble fourni pour recharger la eMag 50 HD. Lorsque la eMag 50 HD est connectée via la prise USB, la batterie ne se recharge pas. ▪ Assurez-vous que la petite extrémité du chargeur est bien connectée dans la prise de l'appareil. ▪ Vérifiez que la prise électrique fonctionne correctement.
Il y a des tâches ou des salissures sur l'écran.	Nettoyez l'écran LCD comme indiqué en page 32.
Le texte à lire est trop petit ou trop grand.	Pour augmenter ou réduire le grossissement, appuyez sur la touche jaune. Pour les photos, appuyez et MAINTENEZ enfoncée la touche de grossissement pour une action continue. Sur des images enregistrées ou mises en mémoire, appuyez sur la touche de grossissement pour agrandir ou réduire progressivement.
Si la surface présente des reflets, ce sont les lampes à LED qui éblouissent.	Appuyez et MAINTENEZ enfoncée la touche vert-jaune de marche-arrêt et appuyez ensuite sur la touche rouge (enregistrement de l'image) afin d'éteindre les lampes à LED.
La eMag 50 HD s'éteint après 30 minutes.	Cela est normal: la eMag 50 HD s'éteint automatiquement si aucune touche n'a été actionnée pendant 30 minutes. Cette fonction permet de prolonger l'autonomie de la batterie.

Caractéristiques techniques

Écran LCD:	127 mm diagonale (5") ; inclinaison. 40° environ en mode lecture
Dimensions:	139,7 mm (largeur) x 88,9 mm (profondeur) x 20,3 mm (hauteur)
Poids:	298 g
Combinaisons de couleurs:	5 combinaisons standard (tout-en-couleurs, blanc sur noir, noir sur blanc, jaune sur bleu, jaune sur noir) et 15 combinaisons supplémentaires
Plage de grossissement:	2 x à 14 x, en continu
Nombre maximum d'images mémorisées:	jusqu'à 80 images matricielles (BMP)
Caméra:	module 5 MPx HD Autofocus
Batterie:	batterie au lithium-ion, autonomie d'environ 3 heures, temps de charge 3,5 heures environ

Remarque: Pour recharger la batterie de la loupe eMag 50 HD, utilisez exclusivement le chargeur fourni.



Freedom Scientific
17757 US Highway 19 N, Suite 560
Clearwater
FL USA 33764

EC REP

Optelec Nederland B.V.
Pesetastraat 5a
2991 XT Barendrecht
The Netherlands



Class 1 LED Product



RoHS CE

Sécurité et maintenance

- N'essayez pas de réparer vous-même la eMag 50 HD, ni d'en ouvrir le boîtier. Ce produit contient des pièces que l'utilisateur n'est pas autorisé à entretenir. Toute tentative non autorisée de maintenance ou de remplacement de composant interne annulera la garantie du produit.
- N'enlevez pas la batterie. La batterie ne peut pas être entretenue par l'utilisateur.
- Gardez la eMag 50 HD à distance de zones humides, de la pluie et d'autres sources de liquides. N'immergez pas la eMag 50 HD.
- Utilisez votre eMag 50 HD dans un environnement dont la température est comprise entre 10° et 35°.
- Ne gardez pas la eMag 50 HD à des endroits soumis à des températures extrêmes, par exemple une voiture en stationnement.
- Ne forcez pas pour enfoncer un connecteur dans la prise d'une eMag 50 HD.
Le connecteur du chargeur s'adapte dans la prise sans forcer.

Nettoyage du boîtier de la eMag 50 HD

Assurez-vous que la eMag 50 HD est débranché. Utilisez un chiffon propre, doux, légèrement humidifié, avec de l'eau ou un nettoyant doux. N'utilisez pas d'alcool, de solvant, de produit à récurer ni de produits en aérosol.

Nettoyage de l'écran LCD de la eMag 50 HD

- Avant de nettoyer l'écran, éteignez la eMag 50 HD et débranchez la fiche d'alimentation électrique.
- Utilisez toujours un chiffon en microfibres propres.
- Avec le chiffon, essuyez l'écran avec précaution. N'exercez pas de pression, ni sur le chiffon, ni sur l'écran LCD.
- Si vous utilisez un nettoyant liquide, il faut qu'il soit compatible avec les écrans LCD. Vous pouvez aussi utiliser de l'eau distillée, de l'isopropanol ou du vinaigre mélangé à de l'eau, dans une concentration non supérieure à 10 % de vinaigre. Remarquez que l'eau du robinet ou l'eau minérale peuvent laisser des taches sur l'écran. Ne laissez pas de liquide sur l'écran. Si des taches sont tenaces, recommencez l'opération.
- NE JAMAIS pulvériser de nettoyant directement sur l'écran LCD.
- NE PAS utiliser de nettoyants contenant de l'acétone, de l'alcool éthylique, de l'acétate d'éthyle, de l'ammoniaque ou du chlorure de méthyle.
- NE PAS utiliser de papier essuie-tout pour nettoyer l'écran LCD.

Consignes de sécurité concernant les batteries

Nous voudrions vous informer que nos batteries sont mises en circulation conformément à la loi et attirons votre attention sur les points suivants:

- Notre produit contient une batterie rechargeable.
- Pour éviter toute nuisance à l'environnement et/ou la santé, les piles/accus usagés doivent être remis aux centres de recyclage des communes pour une élimination conforme directement ou par la voie du revendeur. Ce retour est prescrit par la loi et entièrement gratuit pour vous.
- Les batteries/accus ne devraient être mises au rebut qu'à l'état déchargé (et pour les batteries au lithium, avec les pôles recouverts de ruban adhésif).
- Le recyclage des batteries/accus usagés permet de récupérer des matières premières précieuses telles que le zinc, le fer, le nickel, etc.
- Le symbole de la «poubelle barrée» sur les batteries signifie que leur élimination avec les déchets ménagers est interdite.

L'indication supplémentaire des symboles chimiques pour le plomb (Pb), le cadmium (Cd) et le mercure (Hg) signifie que les batteries en contiennent dans des proportions au-delà des valeurs limites fixées par la loi.

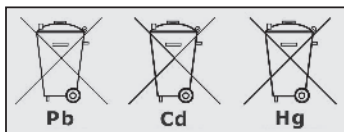

Guide des symboles

	Numéro de l'objet
	Numéro du lot
	Numéro de série
	Dispositif médical
	Mandataire habilité
	Fabricant
	Date de fabrication
 <small>Code 123 123456789012</small>	Code-barres
	Fragile, manipuler avec précaution
	Protéger de l'humidité
	Code-barres
	Lire attentivement le mode d'emploi
	Consigne de tri
 <small>Power: --- 5 V, 2,4A</small>	Alimentation
	Déclaration de conformité
	Marquage CE de conformité

eMag 50 HD Elektronische handloep

Gebruiksaanwijzing

Van harte gefeliciteerd met de aanschaf van uw eMag 50 HD. Met deze elektronische handloep kunt u de originele maat van teksten en voorwerpen 2- tot 14-keer vergroten. De eMag 50 HD is voorzien van een LCD-scherm (met schermverhoudingen van 16:9) en heeft een beeldscherm diagonaal van 12,7 cm (5"). Wij wensen u veel plezier met dit kwalitatief hoogwaardige apparaat. Wij kunnen de in dit document opgenomen vermeldingen en gegevens zonder kennisgeving vooraf wijzigen. Zonder uitdrukkelijke schriftelijke toestemming van de A. SCHWEIZER GmbH mag u geen enkel deel uit dit document voor enig doel reproduceren of overgedragen, ongeacht de manier waarop of met gebruik van welk middel, elektronisch of mechanisch dan ook.

Leverancier

A. SCHWEIZER GmbH
Hans-Böckler-Straße 7
91301 Forchheim, Germany
www.schweizer-optik.de

Service en ondersteuning

Neem contact op met de aanbieder van uw hulpmiddelen wanneer u technische ondersteuning eMag 50 HD nodig hebt. Lees eerst het hoofdstuk "Verhelpen van problemen" (pagina 62).

Tip: De eMag 50 HD bevat geen onderdelen waaraan de gebruiker onderhoud dient te plegen. De garantie vervalt bij elke niet-geautoriseerde poging onderhoud te verrichten aan componenten in het inwendige of door die te vervangen.

Copyright © 08/2024, A. SCHWEIZER GmbH. Alle rechten voorbehouden.

Inhoud

eMag 50 HD – overzicht	38	LED-verlichting uitschakelen	54
Beoogd gebruik, Klinisch gebruik, Beoogde gebruikers, Beoogde gebruiksomgeving	38	Het gebruik van de leesregel of tekstvenster	55
Prestatiekenmerken	39	Tonen van de leesregel	55
eMag 50 HD componenten	40	Tonen van het tekstvenster	56
Snel aan de slag	42	Geheugenmodus	57
Opladen van uw eMag 50 HD	44	Symbolen in de geheugenmodus	57
LED-indicator 'Batterijstatus'	45	Overzicht van opgeslagen foto's	58
Beschrijving van de toetsen	46	Opslaan en wissen van een foto	58
Openen en sluiten van de handgreep	47	Opname in de geheugenmodus wissen	59
Openen van de leesstandaard	48	Opslaan en wissen van een foto als het geheugen vol is	59
Functies	49	Foto's via een USB-snoertje overbrengen naar een computer	60
Vergroten van actuele afbeeldingen	49	Foto's via een USB-snoertje overbrengen naar uw eMag 50 HD	61
Vergroten van opgenomen en opgeslagen foto's	49	Verhelpen van problemen	62
Wisselen van kleurencombinatie	50	Technische gegevens	64
Wisselen tussen de laatst gebruikte kleurencombinatie en eenkleurig scherm	50	Veiligheid en onderhoud	65
Tonen van een aantal kleurencombinaties	51	Schoonmaken van de behuizing van uw eMag 50 HD	66
Terugstellen van de kleurencombinaties	52	Schoonmaken van het LCD-scherf van uw eMag 50 HD	66
Kleurencombinaties	52	Veiligheidsinformatie betreffende accu's	67
Standaard kleurencombinaties	52	Legenda symbolen	68
Optionele kleurencombinaties	53		
Fotograferen	54		

eMag 50 HD – overzicht

Beoogd gebruik

Dit elektrische apparaat dient om voorwerpen elektronisch te vergroten of om gedrukte materialen bij dagelijks gebruik te lezen.

Klinisch gebruik

Dit elektrische apparaat helpt aanzienlijk bij dagelijkse taken, bevordert zelfstandigheid, verhoogt de productiviteit en verbetert het gevoel van eigenwaarde.

Beoogde gebruikers

Dit toestel is voor mensen met een visuele handicap of voor anderen die tekst, afbeeldingen of voorwerpen vergroot willen zien.

Beoogde gebruiksomgeving

Dit apparaat is bedoeld voor gebruik thuis, op kantoor en onderweg. Het is bedoeld om afbeeldingen en teksten voor gebruikers te vergroten en te verbeteren.

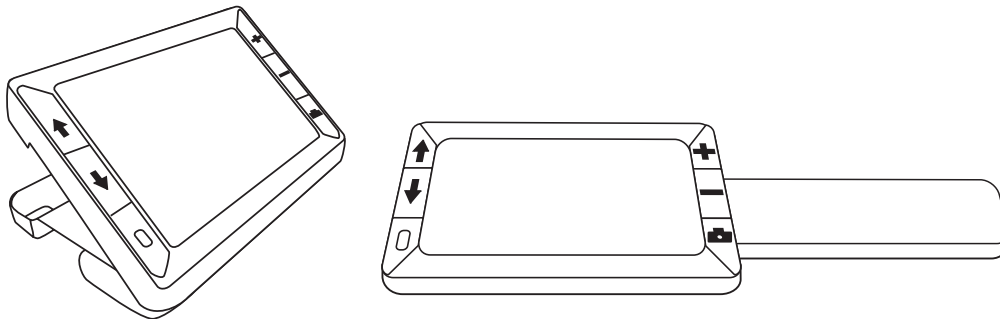

Prestatiekenmerken

U moet de accu opladen voordat u uw eMag 50 HD voor het eerst kunt gaan gebruiken. Eenmaal volledig opladen vergt ongeveer 3,5 uur.

De eMag 50 HD is een draagbare, elektronisch werkende handloep die voorwerpen **2- tot 14-keer kan vergroten**. De ingebouwde camera, met een oplossend vermogen van vijf miljoen beeldpunten en automatische scherpstelling, maakt afbeeldingen in een scherpe **'hoge definitie'-kwaliteit (HD)**. U kunt de afbeeldingen heel gemakkelijk bekijken op het **5-duims grote LCD-kleurenscherm**. De eMag 50 HD ondersteunt vijf standaard kleurinstellingen. U nog eens vijftien meer **contrastkleuren** gemakkelijk activeren.

Uw eMag 50 HD heeft zowel een ingebouwde, **inklapbare handgreep als een leesstandaard**. Met de greep kunt u de loep dichtbij een voorwerp houden, vervolgens de vergroottoets indrukken om de afbeelding 2- tot 14-keer traploos te vergroten en vervolgens de afbeelding als een 'foto' op het scherm te bevriezen. Desgewenst kunt u naar behoefte de **vergroting** nog verder aanpassen. Dat is ideaal om labels op kleding, recepten, prijsetiketten, facturen, visitekaartjes en dergelijk goed te kunnen bekijken.

Met behulp van de opengeklapte **leesstandaard** kunt u de eMag 50 HD direct op een document leggen en gedrukte tekst of afbeeldingen in tijdschriften, catalogi, menukaarten, foto's of ander drukwerk in detail bekijken.

Uw eMag 50 HD kan maximaal **80 opnamen opslaan** en archiveren, waarna u ze via een USB-verbinding naar uw computer kunt overbrengen.

Uw eMag 50 HD beschikt bovendien over een **leesregel en een tekstvenster**, die u zelf naar behoefte kunt activeren en gebruiken om een afbeelding of tekst op het LCD-scherm sneller te kunnen bestuderen.

eMag 50 HD componenten

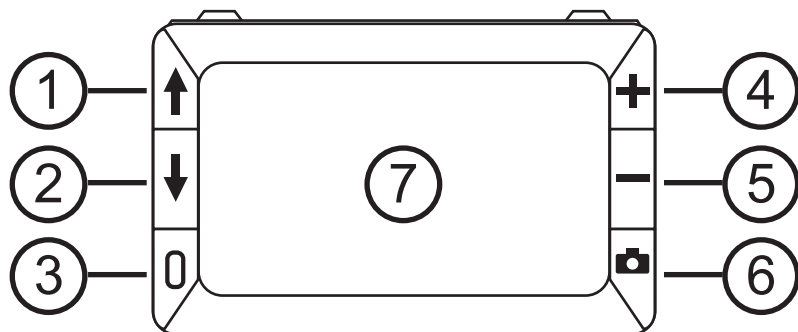

- 1 Kleurselectie omhoog (blauw)
- 2 Kleurselectie omlaag (blauw)
- 3 Aan/Uit-schakelaar (groen/geel)
- 4 Vergroten (geel)
- 5 Verkleinen (geel)
- 6 Fotograferen (rood)
- 7 LCD-scherm

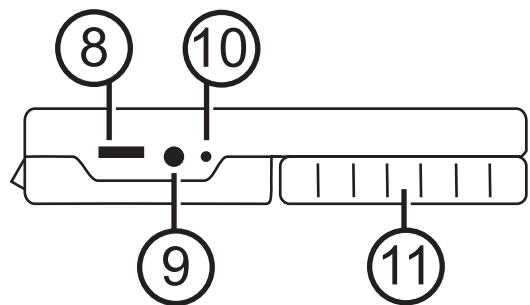

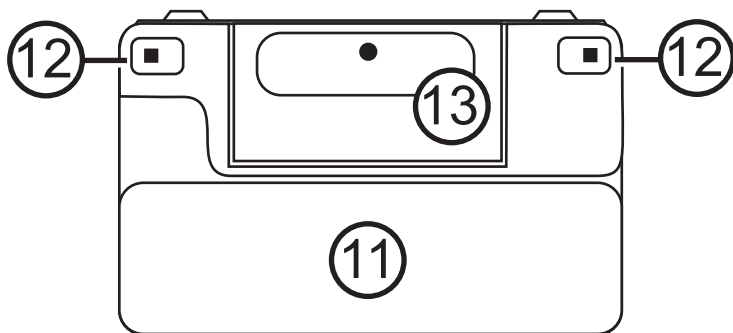

- 8 USB-aansluiting (micro-USB)
- 9 Aansluiting voor batterijlader (5 V= / 2,4 A)
- 10 LED-indicator 'Batterijstatus'
- 11 Houdgreep in gesloten stand



- 11 Houdgreep in gesloten stand
- 12 LED-lamp
- 13 Camera (5 Mega-beeldpunten)

Snel aan de slag

Hieronder treft u de handelingen aan, waarmee u uw eMag 50 HD snel kunt inrichten en voor het eerst kunt gaan gebruiken.

1. Vergewis u ervan dat de accu in het **apparaat is opgeladen** (pagina's 44/45).
2. **Schakel uw eMag 50 HD in** door op de groen/gele toets  te drukken (pagina 46).
3. Ga verder met een van de volgende functies:
 - Draai en trek de **handgreep** uit om zo uw eMag 50 HD als een vergrootglas te kunnen vasthouden en gebruiken. Dit is handig als u etiketten of kleine opschriften op dozen, verpakkingen, medicijnen en dergelijke wilt vergroten en lezen (pagina 47).
 - Open de **leesstandaard** en plaats uw eMag 50 HD op een vlak document, zoals een krant of een tijdschrift, een factuur of kwitanties, een brief of iets dergelijks (pagina 48).
4. Pas de **vergroting** aan met behulp van de gele toetsen (**+** of **-**) (pagina 49).
5. Selecteer een **kleurencombinatie** (**↑** of **↓**) de **contrastkleuren**, die het beste passen bij uw gezichtsvermogen (pagina's 50/52).
6. **Fotografeer de afbeelding** op het LCD-scherm , zodat u zich tijd kunt gunnen om details op de afbeelding te bestuderen (pagina 54).
7. **Sla de afbeelding** op of keer terug naar de **normale presentatie**  (pagina 58).

Zodra u vertrouwd bent met de basisfuncties van uw eMag 50 HD, zou u eens de onderstaande **verdergaande functies** kunnen proberen:

- Schakel de **LED-leeslamp aan en uit** om glans en reflecties te voorkomen als u foto's of glanzende pagina's van tijdschriften wilt bekijken (pagina 54).
- Gebruik de **leesregel of het tekstvenster**, die u helpen om tijdens het lezen van tekst op de juiste positie te blijven (pagina's 55/56).
- U kunt **afbeeldingen opslaan, bekijken** en op uw eMag 50 HD opgeslagen foto's weer **wissen** (pagina's 58/59).
- Voor extra opslagcapaciteit **dupliceert u de foto's van uw eMag 50 HD naar uw computer** (pagina 66).

Opladen van uw eMag 50 HD

Tip: Gebruik het meegeleverde laadsnoer om uw eMag 50 HD op te laden. U kunt de loep niet opladen via de USB-poort van een computer.

1. Steek een uiteinde van het laadsnoer in de eMag 50 HD en het andere uiteinde in de contactdoos (1).

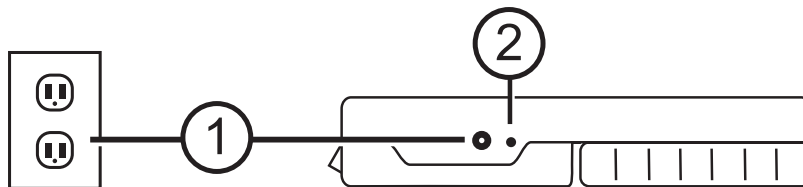





2. De groen knipperende LED-indicator geeft aan dat de batterij wordt geladen (2).
3. De LED stopt met knipperen zodra de accu is opgeladen, en zal daarna permanent groen oplichten. Neem de lader uit eMag 50 HD. De LED-indicator 'Batterijstatus' dooft. Nu kunt u ongeveer drie uur lang ononderbroken uw eMag 50 HD gebruiken. De LED-indicator 'Batterijstatus' zal rood gaan knipperen zodra de oplaadbare batterij bijna leeg is. Sluit daarna de lader weer aan om de batterij weer op te laden.

Tip: Merk op dat uw eMag 50 HD na 30 minuten overgaat in de energiebesparende modus (het scherm dooft) als u binnen die periode geen enkele toets hebt ingedrukt. Druk op de groen/gele Aan/Uit-schakelaar  om uw eMag 50 HD weer te activeren.

LED-indicator 'Batterijstatus'

- Groen permanent oplichtend:** De accu is opgeladen, de lader is aangesloten.
- Groen knipperend:** De accu wordt opgeladen, de lader is aangesloten.
- Rood knipperend:** Accu vrijwel ontladen.
- Rood permanent oplichtend:** Storing, neem de lader weg, wacht een paar seconden en sluit daarna de lader weer aan.

Beschrijving van de toetsen

- Aan/uit (groen/geel):  indrukken om in te schakelen, opnieuw indrukken om uit te schakelen.
- Vergroten (geel):  indrukken en **INGEDRUKT HOUDEN** voor een traploze vergroting bij normale presentatie. Indrukken en loslaten om opgenomen afbeeldingen (foto's) stapsgewijs te kunnen vergroten of verkleinen.
- Kleurselectie (blauw):  door in te drukken bladert u door de standaard kleurinstellingen en door de overige vijftien kleurencombinaties. Raadpleeg voor een volledig overzicht pagina's 52/53.
- Fotograferen (rood):  indrukken om een opname te maken van de actuele afbeelding. Door opnieuw in te drukken schakelt de functie 'Fotograferen' weer uit en keert de loop terug naar zijn normale presentatie.

Openen en sluiten van de handgreep

U kunt de handgreep in twee standen openen, zodat u uw eMag 50 HD als een vergrootglas kunt vasthouden.

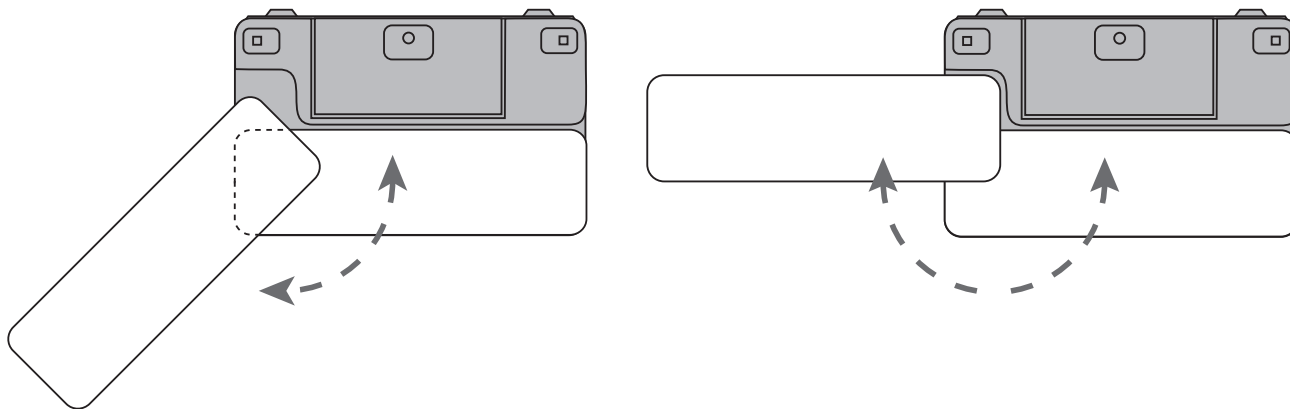

Openen van de leesstandaard

Uw eMag 50 HD beschikt ook over een leesstandaard, zodat u - mits de loep op een document is geplaatst - een artikel op een aangename manier en op gelijkblijvende afstand kunt lezen.

1. Schuif de bovenrand van het beeldscherm van uw eMag 50 HD met uw duim in een richting, terwijl u met uw andere duim een van de toetsen (2a of 2b) in de tegengestelde richting indrukt.

2. Uw eMag 50 HD laat zich door een veer tot in de volledige leesstand openen. Was uw eMag 50 HD uitgeschakeld? Dan schakelt die automatisch in zodra u de leesstandaard opent.

3. Plaats nu eerst uw eMag 50 HD op een vlak voorwerp, zoals een foto of een document, om die foto te bekijken of om dat document te lezen.

4. Als de leesstandaard gesloten is, wordt het apparaat automatisch uitgeschakeld.

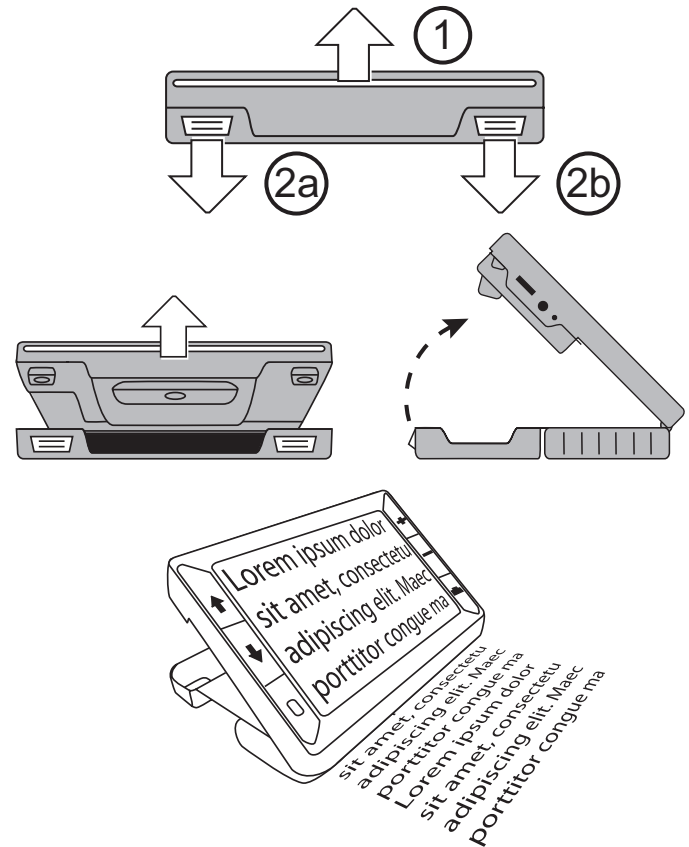

Functies

Vergroten van actuele afbeeldingen

Bij het bekijken van actuele afbeelding kunt u die schermafbeelding 2- tot 14-keer traploos vergroten.

- Druk op de gele PLUS-toets en HOUD DIE TOETS INGEDRUKT **+** als u de afbeelding wilt vergroten.
- Druk op de gele MINUS-toets en HOUD DIE TOETS INGEDRUKT **-** als u de afbeelding wilt verkleinen.

Vergroten van opgenomen en opgeslagen foto's

U kunt een afbeelding op het LCD-scherm als ware het een foto bevroren en opslaan. Wilt u een opgenomen of opgeslagen foto bekijken? Dan kunt u deze stapsgewijs vergroten of verkleinen door op de gele toetsen (**+** of **-**) te drukken.

De manier om een afbeelding op te nemen treft u aan onder het kopje **Fotograferen** pagina 54.

Om de opgeslagen foto's op te roepen gaat u naar **Opslaan en wissen van een foto** pagina 58.

Wisselen van kleurencombinatie

Een kleurencombinatie is een stel op voorhand ingestelde kleuren (bijvoorbeeld een gele tekst op een blauwe achtergrond), die u zelf kunt kiezen als u uw eMag 50 HD wilt gebruiken.

Uw eMag 50 HD heeft vijf basisinstellingen en vijftien extra kleurencombinaties. U treft een volledig overzicht aan onder het kopje **Kleurencombinaties** pagina's 52/53.

Druk op de blauwe pijltoetsen (↑ of ↓) om de actuele kleurencombinatie op het LCD-scherm te wijzigen. De blauwe pijl 'OMHOOG' ↑ laat u in de ene richting door het overzicht met kleurencombinaties bladeren, terwijl u met de blauwe pijl 'OMLAAG' ↓ in de andere richting door het overzicht kunt gaan.

Wisselen tussen de laatst gebruikte kleurencombinatie en eenkleurig scherm

Uw eMag 50 HD biedt u het gemak snel van de laatst gebruikte kleurencombinatie naar een eenkleurig scherm te wisselen... of terug. Dit is vooral gemakkelijk als u naar een actuele afbeelding kijkt (bijvoorbeeld als u een document vasthoudt en leest) en u afwisselt met een kleurencombinatie die voor uw ogen het beste contrast geeft. Mocht het voor nodig zijn uw eMag 50 HD te verplaatsen naar een ander deel van het document, dan kan het eenvoudiger zijn dat u voor een eenkleurig scherm kiest, naar de nieuwe plaats in het document gaat en daar weer terugkeert naar de door u geselecteerde kleurencombinatie om verder te kunnen lezen. Handel daartoe als volgt:

- Druk op de groen/gele toets , HOUD DIE TOETS INGEDRUKT en druk tegelijk op de blauwe pijl 'OMLAAG' ↓. Het scherm wisselt nu van de ene modus naar de andere.
- Wilt u weer omwisselen? Druk dan opnieuw de toetsen in dezelfde volgorde in.

Tonen van een aantal kleurencombinaties

Uw eMag 50 HD kent vijf standaard kleurencombinaties. U kunt echter ook een keuze maken uit nog eens vijftien kleurencombinaties en een kleurencombinatie activeren. Zodra een kleurencombinatie beschikbaar is, kunt u die gemakkelijk met behulp van een blauwe pijltoets (↑ of ↓) selecteren.

Handel als volgt om nog een kleurencombinatie toe te voegen of te verwijderen:

1. Druk op de groen/gele toets , HOUD DIE TOETS INGEDRUKT en druk tegelijkertijd de blauwe pijl 'OMHOOG' ↑ in om het menu met kleurencombinaties op te roepen.
Het aangevinkte vlakje geeft aan welke actuele kleurencombinatie is geactiveerd.
2. Wilt u de actuele kleurencombinatie wissen? Druk dan op de blauwe pijl 'OMLAAG' ↓ terwijl u de groen/gele toets BLIJFT INDRUKKEN. Het indrukken van de toetsen in deze volgorde wist het vinkje uit het vlakje .
3. Wilt u de volgende kleurencombinatie selecteren? Druk dan op de blauwe pijl 'OMHOOG' ↑ , terwijl u de groen/gele toets ingedrukt houdt.
 - Hebt u het vlakje aangevinkt? Dan wordt de desbetreffende kleurencombinatie geactiveerd.
 - Ziet u geen vinkje in het vlakje? Dan is de kleurencombinatie gedeactiveerd.
4. Om een kleurencombinatie te activeren of te deactiveren, drukt u op de blauwe pijl 'OMLAAG' ↓ , terwijl u de groen/gele toets ingedrukt houdt om het vinkje te zetten of te wissen.
5. Herhaal handelingen 3 en 4 om nog meer kleurencombinaties toe te voegen of te wissen.
6. U kunt alle toetsen loslaten zodra de kleurencombinatie is geladen. Elke wijziging van kleurencombinatie wordt opgeslagen en het apparaat keert terug naar de normale bedienmodus.

Terugstellen van kleurencombinaties

Mocht u extra kleurencombinaties hebben toegevoegd of verwijderd, dan kun u uw eMag 50 HD altijd nog terugstellen naar de vijf standaard kleurencombinaties:

Druk op de groen/gele toets , HOUD DIE TOETS ingedrukt en druk 15 seconden lang op de blauwe pijl 'OMHOOG' .

Kleurencombinaties

Er zijn vijf standaard kleurencombinaties en vijftien optionele kleurencombinaties, die u zelf kunt activeren.

Standaard kleurencombinaties



1. monochroom (altijd beschikbare enkele kleur, die u niet kunt deactiveren)
2. zwart op wit
3. wit op zwart
4. geel op blauw
5. geel op zwart

Optionele kleurencombinaties

- zwart op geel
 - groen op zwart
 - zwart op groen
 - wit op blauw
 - zwart op blauw
- blauw op zwart
 - blauw op geel
 - rood op zwart
 - zwart op rood
 - magenta op zwart
- zwart op magenta
 - violet op zwart
 - zwart op violet
 - rood op wit
 - zwart op lichtblauw

Fotograferen





Het fotograferen van een afbeelding op uw LCD-scherm kan handig zijn, bijvoorbeeld om etiketten op voorwerpen of op schappen in een supermarkt te lezen. Als u uw eMag 50 HD dichtbij een voorwerp houdt en de afbeelding fotografeert, dan kunt u vervolgens uw eMag 50 HD dicht bij uw gezicht houden om het etiket te lezen.

1. Druk op de rode toets  als u een afbeelding wilt fotograferen.
Eventueel kunt u de gele PLUS-toets  indrukken om de afbeelding te vergroten of de gele MINUS-toets  indrukken om de afbeelding te verkleinen.
2. Druk nogmaals op de rode toets  om de functie 'Fotograferen' af te sluiten en terug te gaan naar de actuele afbeelding.

Tip: Om een gefotografeerde afbeelding op te slaan druk u de rode toets in en HOUDT U DIE RODE TOETS  drie seconden lang ingedrukt. Onder het kopje "**Opslaan en wissen van een foto**" pagina 58 treft u meer informatie aan.

LED-verlichting uitschakelen

De LED-verlichting gaat aan zodra u uw eMag 50 HD inschakelt. U kunt deze LED-verlichting uitschakelen om spiegelingen bij het bekijken van reflecterende oppervlakken te voorkomen:

1. Druk op de groen/gele toets , HOUD DIE TOETS INGEDRUKT en druk tegelijkertijd de rode toets in .
De LED-verlichting dooft.
2. Wilt u de LED-verlichting weer inschakelen? Druk dan op de groen/gele toets  HOUD DIE TOETS INGEDRUKT en druk de rode toets in .

Het gebruik van leesregel of tekstvenster

De leesregel is een horizontale lijn, die op uw scherm verschijnt. Het tekstvenster maskeert een deel van het scherm en wel zo dat uitsluitend een horizontale uitsnede van het scherm zichtbaar blijft. Gebruik dit hulpmiddel bij het bekijken van een afbeelding en wel ter oriëntatie en om het beeld stil te zetten. Als u op de hieronder beschreven manier de toetsen indrukt zal uw eMag 50 HD eerst de leesregel laten zien, vervolgens het tekstvenster en tot slot geen van beide: geen leesregel en geen tekstvenster.

Tonen van de leesregel

1. Druk op de groen/gele toets  (1), HOUD DIE TOETS INGEDRUKT en druk daarna op de beide gele toetsen (**+** en **-** (2 en 3)). De leesregel verschijnt als volgt op het beeldscherm:

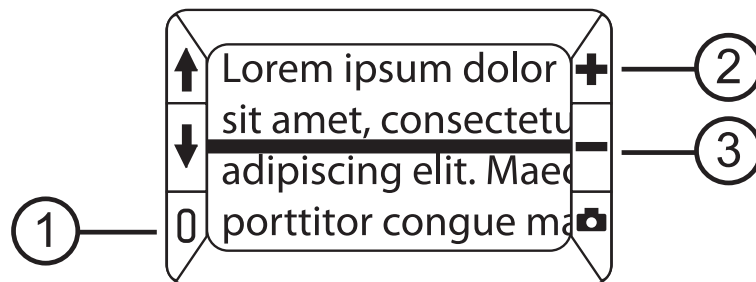

2. Druk op de groen/gele toets  (1), HOUD DIE TOETS INGEDRUKT en druk daarna op de gele PLUS-toets **+** (2) of op de gele MINUS-toets **-** (3) om de leesregel naar boven of naar beneden te verschuiven.

Tonen van het tekstvenster

1. Druk op de groen/gele toets  (1), HOUD DIE TOETS INGEDRUKT en druk dan weer op een van de beide gele toetsen in (**+** en **-** (2 en 3)) om de leesregel weg te nemen en om als volgt het tekstvenster op het scherm te tonen:



2. Druk op de groen/gele toets  (1), HOUD DIE TOETS INGEDRUKT en druk dan op de gele PLUS-toets **+** (2) of op de gele MINUS-toets **-** (3) om de afstand tussen de randen te vergroten of te verkleinen.
3. Wilt u het tekstvenster van het scherm wegnemen? Druk dan op de groen/gele toets  (1), HOUD DIE TOETS INGEDRUKT en druk vervolgens op beide gele toetsen (**+** en **-** (2 en 3)).

Geheugenmodus

In de geheugenmodus kunt u maximaal 80 foto's opslaan. Als u voor het eerst een foto opslaat, worden ook de actuele kleurencombinaties opgeslagen. U kunt de **mate van vergroting wijzigen** als u een **opgeslagen foto wilt bekijken** zie pagina 49.

Symbolen in de geheugenmodus

- Geheugen:** Druk tegelijk op beide gele toetsen (**+** en **-**) om een vinkje in het vlakje te zetten. De afbeelding wordt gefotografeerd zodra u de geheugenmodus verlaat.
- Wissen:** Druk tegelijk op beide gele toetsen (**+** en **-**) om het vinkje in het vlakje weg te nemen . De foto wordt gewist zodra u de geheugenmodus verlaat.
- Geheugen vol:** Wijst erop dat het maximale aantal foto's werd opgeslagen op uw eMag 50 HD. U moet eerst een of meer foto's markeren om te wissen , voordat u de actuele afbeelding als foto kunt opslaan.

Overzicht van opgeslagen foto's

Uw eMag 50 HD kan maximaal 80 foto's opslaan. Met behulp van de blauwe pijltoetsen (↑ en ↓) kunt u heel gemakkelijk door het fotoboek bladeren:

1. Druk op de rode toets , en HOUD DIE TOETS ongeveer zes seconden lang INGEDRUKT om naar het overzicht te gaan.
 - Druk op de blauwe pijl 'OMHOOG' ↑ als u vooruit door het fotoboek wilt bladeren.
 - Druk op de blauwe pijl 'OMLAAG' ↓ als u achteruit door het fotoboek wilt bladeren.

Tip: Om snel door het fotoboek te bladeren drukt u op de beide blauwe pijltoetsen (↑ of ↓) en HOUD U DIE TOETSEN INGEDRUKT. Laat een toets los om te stoppen met bladeren.

2. Druk op de rode toets , en HOUD DIE TOETS ongeveer drie seconden lang INGEDRUKT om het overzicht te verlaten en terug te keren naar de normale, actuele afbeelding.

Opslaan en wissen van een foto

Na het fotograferen van een afbeelding op het scherm kunt u die foto als volgt **opslaan**:

1. Druk op de rode toets , HOUD DIE TOETS zes seconden lang INGEDRUKT om naar de geheugen-modus te gaan.
2. Linksonder op uw scherm wordt het vlakje 'Opslaan' automatisch aangevinkt en verschijnt na drie seconden. Dit geeft aan dat de foto na het verlaten van de geheugenmodus en bij terugkeer naar de normale modus zal worden opgeslagen.

Opname in de geheugenmodus wissen

1. Druk op beide gele toetsen (+ en -), EN HOUD DIE TOETSEN INGEDRUKT om het vinkje uit het vlakje weg te nemen. De foto wordt gewist zodra u de geheugenmodus verlaat.
2. Druk op de rode toets  en HOUD DIE TOETS drie seconden lang INGEDRUKT om de geheugenmodus te verlaten en terug te keren naar de normale modus.

Opslaan en wissen van een foto als het geheugen vol is

Uw eMag 50 HD kan maximaal 80 foto's opslaan. Het symbool "Geheugen vol"  verschijnt op het scherm als u probeert nog een foto op te slaan. Wilt u nog een foto toevoegen aan het geheugen? Dan moet u eerst een of meer opgeslagen foto's uit het geheugen wissen.

1. Druk op de blauwe pijl 'OMHOOG'  of op de blauwe pijl 'OMLAAG'  om naar de te wissen foto te bladeren.
2. Druk op beide gele toetsen (+ en -) om het vinkje uit het vlakje weg te nemen.
3. Druk op de rode toets  en HOUD DIE TOETS drie seconden lang ingedrukt om de geheugenmodus te verlaten.. De nieuwe foto wordt opgeslagen en alle gedeactiveerde, opgeslagen foto's worden gewist.

Tip: Om ruimte op uw eMag 50 HD te maken, kunt u de foto's ook overbrengen naar een computer. Lees verder onder het kopje "**Foto's via een USB-snoertje overbrengen naar een computer**" pagina 60.

Foto's via een USB-snoertje overbrengen naar een computer

U kunt foto's, opgeslagen op uw eMag 50 HD, via het meegeleverde USB-snoertje overbrengen naar een computer.

1. Sluit het meegeleverde USB-snoertje aan op uw eMag 50 HD (1) en op een computer.



2. Zodra de communicatie tot stand is gekomen
 - verschijnen zowel het USB-symbool als het batterijsymbool kort op het LCD-scherm.
 - het batterijsymbool toont de actuele status van de oplaadbare batterij. Uw eMag 50 HD wordt nu niet opgeladen en er verschijnt geen afbeelding op het scherm zolang uw apparaat via het USB-snoertje op de computer is aangesloten.
 - uw eMag 50 HD verschijnt als extern geheugen in de Explorer (Windows) of in de Finder (Mac).
3. Open de map "eMag 50 HD DCIM" en verplaats - door aan te klikken en te verslepen - een of meer foto's naar een nieuwe map of naar het bureaublad van uw computer, of door de foto's te dupliceren. Foto's worden in de ontvangende map opeenvolgend genummerd, bijvoorbeeld als IMG_0001.bmp, IMG_0002.bmp enzovoorts.
4. Zodra u de bestanden hebt overgebracht kunt u op de juiste wijze – door te ontkoppelen – de communicatie met uw eMag 50 HD correct van de computer scheiden en het USB-snoertje uitnemen.



Tip: Om uw eMag 50 HD op een veilige manier te ontkoppelen en om uw opgeslagen foto's te beschermen, moet u de instructies van het besturingsysteem van uw computer volgen voordat u het USB-snoertje losneemt.

Foto's via een USB-snoertje overbrengen naar uw eMag 50 HD

Elke foto, die u van uw eMag 50 HD naar uw computer hebt overgebracht, kun u ook even eenvoudig weer naar uw eMag 50 HD terugbrengen.

Tip: U kunt uitsluitend foto's, die u ooit op uw eMag 50 HD hebt opgeslagen weer terugzetten naar uw eMag 50 HD.

1. Vergewis u ervan dat uw eMag 50 HD via het meegeleverde USB-snoertje is aangesloten op uw computer.
2. Zoek met behulp van Windows Explorer of de Finder (Mac) naar de foto's op uw computer.
3. Selecteer de gewenste foto en sleep die naar de map "eMag 50 HD DCIM".
4. Zodra u de bestanden hebt overgebracht kunt u op de juiste wijze – door te ontkoppelen – de communicatie met uw eMag 50 HD correct van de computer scheiden en het USB-snoertje uitnemen.

Tip: Om uw eMag 50 HD op een veilige manier te ontkoppelen en om uw opgeslagen foto's te beschermen, moet u de instructies van het besturingsstelsel van uw computer volgen voordat u het USB-snoertje losneemt.

Verhelpen van problemen

Probleem	Oplossing
Het apparaat wil niet inschakelen.	Druk op de groen/gele Aan/Uit-schakelaar. Laad de accu op of vervang de accu als uw eMag 50 HD niet wil inschakelen. Tip: de accu wordt niet opgeladen als het USB-snoetje in uw eMag 50 HD is gestoken.
Het scherm blijft leeg.	<ul style="list-style-type: none">▪ Het scherm blijft leeg (zwart) als uw eMag 50 HD op een vlak oppervlak ligt (tafel of document). Til het apparaat op en klap de leesstandaard open.▪ Het scherm blijft leeg als uw eMag 50 HD via het USB-snoetje op een computer is aangesloten.▪ Schakel uw eMag 50 HD uit en daarna weer aan.▪ Vergewis u ervan dat het te vergroten voorwerp op de juiste manier onder de lens is gepositioneerd.▪ Druk op de gele vergroottoets om de vergrotingstrappen te doorlopen.▪ Druk op de blauwe kleurkeuzetoets om de verschillende kleurencombinaties te zien.▪ Als de leesstandaard gesloten is, wordt het apparaat automatisch uitgeschakeld.
De LED-indicator voor de batterijstatus knippert rood.	Laad de accu op.
De LED-indicator voor de batterijstatus licht rood op hoewel de lader is aangesloten op uw eMag 50 HD.	<ul style="list-style-type: none">▪ Er is sprake van een storing in de accu. Neem de lader los van uw eMag 50 HD en sluit die daarna weer aan.▪ Is het probleem nog niet verholpen? Neem dan de lader los en neem contact op met de leverancier van uw eMag 50 HD.

Probleem	Oplossing
De LED-indicator voor de batterijstatus knippert niet groen, hoewel de lader is aangesloten op uw loop en op een contactdoos.	<ul style="list-style-type: none"> ▪ Vergewis u ervan dat het kleine stekertje van de lader stevig in de contactbus van uw loop zit. ▪ Inspecteer of uw contactdoos correct werkt en dus spanning voert.
De accu wordt niet opgeladen.	<ul style="list-style-type: none"> ▪ Gebruik uitsluitend het meegeleverde laadsnoer op uw eMag 50 HD op te laden. Tip: de accu wordt niet opgeladen als het USB-snoertje in uw eMag 50 HD is gestoken. ▪ Zorg ervoor dat het kleine stekertje van de lader stevig in de contactbus van uw loop zit. ▪ Inspecteer of uw contactdoos correct werkt en dus spanning voert.
Er zitten smetten op uw beeldscherm.	Maak het LCD-scherm schoon op de manier, zoals beschreven op pagina 66.
De tekst is te klein of te groot om te kunnen lezen.	Druk op de gele vergroottoets om de mate van vergroten te verhogen of te verlagen. Bij actuele afbeeldingen druk u op de vergroottoets en HOUD DIE TOETS INGEDRUKT om traploos te kunnen vergroten. Bij foto's (gefotografeerde afbeeldingen of foto's die u uit het geheugen hebt opgeroepen) drukt u op de vergroottoets om stapsgewijs te vergroten of te verkleinen.
Bij een reflecterend oppervlak dimt de LED-verlichting.	Druk op de groen/gele Aan/Uit-toets, HOUD DIE TOETS INGEDRUKT en druk op de rode toets (fotograferen) om de LED-verlichting uit te schakelen.
Na 30 minuten schakelt uw eMag 50 HD zich uit.	Dat wilt u ook: uw eMag 50 HD schakelt automatisch uit als u binnen een tijdsbestek van 30 minuten geen toets hebt ingedrukt. Dat verlengt de gebruiksduur van de accu.

Technische gegevens

LCD-scherm:	127 mm beelddiagonaal (5"); neiging ca. 40° in leesmodus
Afmetingen:	139,7 mm (breed) x 88,9 mm (diep) x 20,3 mm (hoog)
Gewicht:	298 g
Kleurencombinaties:	vijf standaard kleurencombinaties (monochroom, wit op zwart, zwart op wit, geel op blauw, geel op zwart) plus vijftien extra kleurencombinaties
Vergrotingsbereik:	2- tot 14-keer, traploos
Maximaal aantal opgeslagen opnames:	maximaal 80 foto's in bitmap-formaat (BMP)
Camera:	5 miljoen beeldpunten, hoge definitie, automatische scherpstelling
Accu:	oplaadbare lithium/ion-accu, ca. 3 uur permanent gebruik, oplaadduur ca. 3,5 uur

Tip: Gebruik uitsluitend de meegeleverde lader om de accu van uw eMag 50 HD op te laden.



Freedom Scientific
17757 US Highway 19 N, Suite 560
Clearwater
FL USA 33764

EC REP

Optelec Nederland B.V.
Pesetastraat 5a
2991 XT Barendrecht
The Netherlands



Class 1 LED Product



RoHS CE

Veiligheid en onderhoud

- Probeer niet zelf uw eMag 50 HD te repareren of de behuizing te openen. Dit product bevat geen onderdelen waaraan u als gebruiker onderhoud hoeft te plegen. De garantie vervalt bij elke niet-geautoriseerde poging onderhoud te verrichten aan componenten in het inwendige of door die te vervangen.
- Verwijder de accu niet. U kunt er als gebruiker geen onderhoud aan plegen.
- Hoed uw eMag 50 HD voor natte omgevingen, regen en andere vloeistofbronnen. Dompel uw eMag 50 HD niet in vloeistof onder.
- Gebruik uw eMag 50 HD in een omgeving waar een temperatuur tussen 10 °C en 35 °C heerst.
- Bewaar uw eMag 50 HD niet daar, waar de loop blootstaat aan extreme temperaturen... zoals in een geparkeerde auto.
- Druk niet met enige kracht een willekeurige steker in de contactbus van uw eMag 50 HD. De steker van uw lader past zonder enige moeite in de contactbus.

Schoonmaken van de behuizing van uw eMag 50 HD

Vergewis u ervan dat er geen snoertjes op uw eMag 50 HD zijn aangesloten. Gebruik een met water of een mild schoonmaakmiddel licht bevochtigde, zachte, schone doek. Gebruik geen alcohol, geen oplosmiddel, geen schuurmiddel of spuitmiddel.

Schoonmaken van het LCD-scherm van uw eMag 50 HD

- Schakel uw eMag 50 HD uit en neem de netstekker van de lader uit voordat u het scherm gaat schoonmaken.
- Gebruik altijd een schoon microvezeldoekje.
- Wis het beeldscherm voorzichtig met het doekje af. Oefen geen druk uit, niet op het doekje en niet op het LCD-scherm.
- Als u een vloeibaar schoonmaakmiddel gebruikt, dan moet dat middel geschikt zijn voor een LCD-scherm. U kunt ook gedestilleerd water, isopropylalcohol of een mengsel van azijn en water gebruiken, mits u niet meer dan 10% azijn aan het water toevoegt. Let erop dat leidingwater of mineraalwater smetten op het beeldscherm kunnen achterlaten. Laat geen vloeistof achter op het scherm. Herhaal de handelingen als de vlekken zich lastig laten wegnemen.
- NIET: Spuit nooit schoonmaakmiddel direct op het LCD-scherm.
- NIET: Gebruik geen schoonmaakmiddelen die aceton, ethylalcohol, ethylacetaat, ammoniak of methylchloride bevatten.
- NIET: Gebruik geen papieren doekjes om het LCD-scherm schoon te maken.

Veiligheidsinformatie betreffende accu's

Wij informeren u dat onze accu's overeenkomstig de wet op de markt gebracht zijn, en wijzen u op de volgende punten:

- Ons product bevat een herlaadbare accu.
- Om milieu/ of gezondheidsschade te voorkomen, moeten oude accu's/batterijen voor een geregelde verwijdering naar containerparken van de gemeente worden gebracht, of worden terugbezorgd aan de verkoper. Deze teruggave is wettelijk voorgeschreven, en volledig gratis.
- Batterijen/accu's mogen enkel in ontladen toestand (en bij lithium-accu's met afgekleefde polen) teruggegeven worden voor verwijdering.
- Door recyclage van oude batterijen/accu's worden waardevolle grondstoffen zoals zink, ijzer, nikkel etc. teruggewonnen.
- Het symbool met de "doorkruiste prullenbak" betekent dat het wettelijk verboden is hen bij het restafval te werpen.

Het extra chemisch teken voor lood (Pb), cadmium (Cd) en kwikzilver (Hg) dat deze stoffen de wettelijk vastgelegde grenswaarden overschrijden.

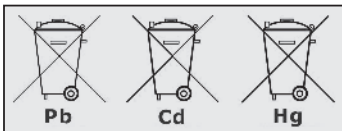

Legenda symbolen

REF

Itemnr.

LOT

Batchnummer

SN

Serienummer

MD

Medisch apparaat

EC REP

Gemachtigde vertegenwoordiger



Fabrikant



Productiedatum



Barcode



Breekbaar, voorzichtig gebruiken



Bescherm tegen vochtigheid



Waarschuwing



Raadpleeg gebruiksinstructies



Informatie over verwijdering

Power: --- 5 V, 2,4A

Voeding

FC

Conformiteitsverklaring

CE

CE-markering of CE-overeenstemming

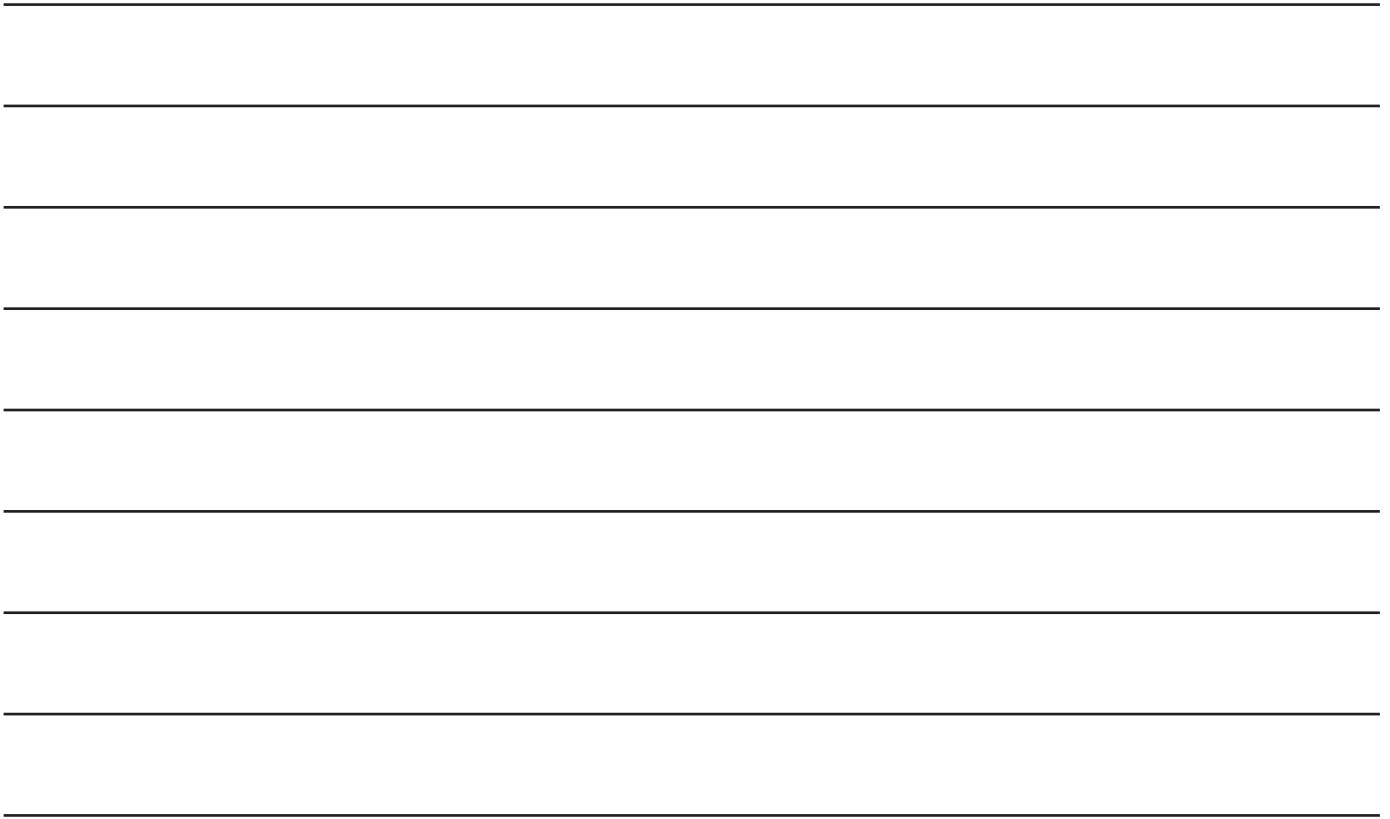

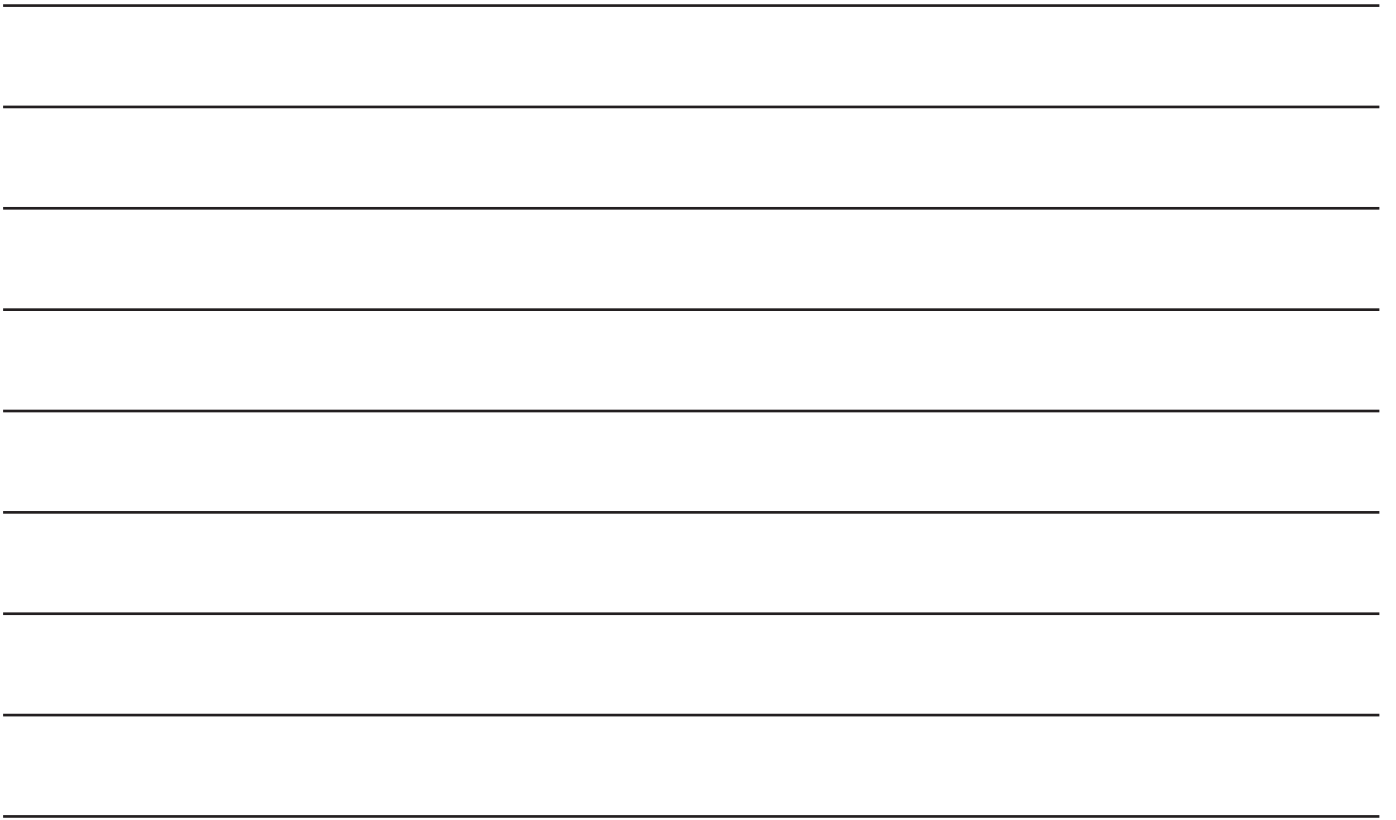

A. SCHWEIZER GmbH
Hans-Böckler-Straße 7, 91301 Forchheim, Germany
Phone +49 9191-72100, Fax +49 9191-721072
info@schweizer-optik.de, www.schweizer-optik.de



RoHS CE



24-051 / 350108-FR / 01